

ERGEBNISLISTE

Norddeutsche Einzelmeisterschaft der U21m

Lutten, 25.09.2022



-60kg	7 Teilnehmer		
1. Platz	Kunze, Sebastian	MTSV Aerzen	NI
2. Platz	Meyer, Thore	Judo Crocodiles Osnabrück e.	NI
3. Platz	Tkachenko, Andrii	BUDOKAN Lübeck e.V.	SH
3. Platz	Lieder, Daniel	TSV Kronshagen	SH
5. Platz	Dreger, Linus	PSV Georgsmarienhütte	NI
7. Platz	Kloc, Patryk	BUDOKAN Lübeck e.V.	SH
-66kg	9 Teilnehmer		
1. Platz	Loboda, André	T.H.-Eilbeck e.V.	HH
2. Platz	Kessler, Jan	T.H.-Eilbeck e.V.	HH
3. Platz	Tansingco , Genesis James	Bramfelder SV-Hamburg	HH
3. Platz	Arman, Volkan	BUDOKAN Lübeck e.V.	SH
5. Platz	Cyganok, Max	S.C. Panthera e.V.	HB
5. Platz	Savitskiy, Stefan	S.C. Panthera e.V.	HB
7. Platz	Krack, Norje	TSV-Kropp	SH
7. Platz	Steinhoff, Lasse	SpVg Eidertal Molfsee	SH
-73kg	12 Teilnehmer		
1. Platz	Noack, Piet	Judo-Gemeinschaft Sachsenw	HH
2. Platz	Göbel, Matti	Judo-Team Hannover e.V.	NI
3. Platz	Reddig, Finn Luka	Judo Crocodiles Osnabrück e.	NI
3. Platz	Spilner, Erik	MTV Isenbüttel	NI
5. Platz	Geier, Alexander	T.H.-Eilbeck e.V.	HH
5. Platz	Ginaev, Maik	T.H.-Eilbeck e.V.	HH
7. Platz	Hermann, Jakob	SV Nienhagen	NI
7. Platz	Dethlefsen, Philipp	SC Weiche Flensburg 08	SH
-81kg	15 Teilnehmer		
1. Platz	Noack, Gerrit	Judo-Gemeinschaft Sachsenw	HH
2. Platz	Ginaev, Bojsar	T.H.-Eilbeck e.V.	HH
3. Platz	Ayas, Salih	SV Nienhagen	NI
3. Platz	Schweizer, Daniel	T.H.-Eilbeck e.V.	HH
5. Platz	Fride, Nick	Judo Gemeinschaft Uelzen e.	NI
5. Platz	Levers, Jakob	JKG Diekholzen	NI
7. Platz	Geiger, Lars	SFV Europa	NI
7. Platz	Mispagel, Joost	VfL Germania Leer	NI
-90kg	6 Teilnehmer		
1. Platz	Schriever, Lasse	T.H.-Eilbeck e.V.	HH
2. Platz	Urosevic, Aleksandar	T.H.-Eilbeck e.V.	HH
3. Platz	Küster, Ilias	MTV Isenbüttel	NI
3. Platz	Rast, Marius	SFV Europa	NI
5. Platz	Fuchs, Moritz	SV Nienhagen	NI
-100kg	4 Teilnehmer		
1. Platz	Suha, Mortaza	Judo-Team Hannover e.V.	NI
2. Platz	Ayas, Veysel Karani	SV Nienhagen	NI
3. Platz	Bergmann, Fabian	BUDOKAN Lübeck e.V.	SH
3. Platz	Tesenvitz , Paul	TSV Bassum e. V.	HB
+100kg	1 Teilnehmer		
1. Platz	Yuecel, Teoman	BUDOKAN Lübeck e.V.	SH

Hauptrunde

U21m -60kg



Norddeutsche Einzelmeisterschaft

Lutten, 25.09.2022

ZEIT:

beginn: : Uhr
ende: : Uhr

(1)

7 Teilnehmer

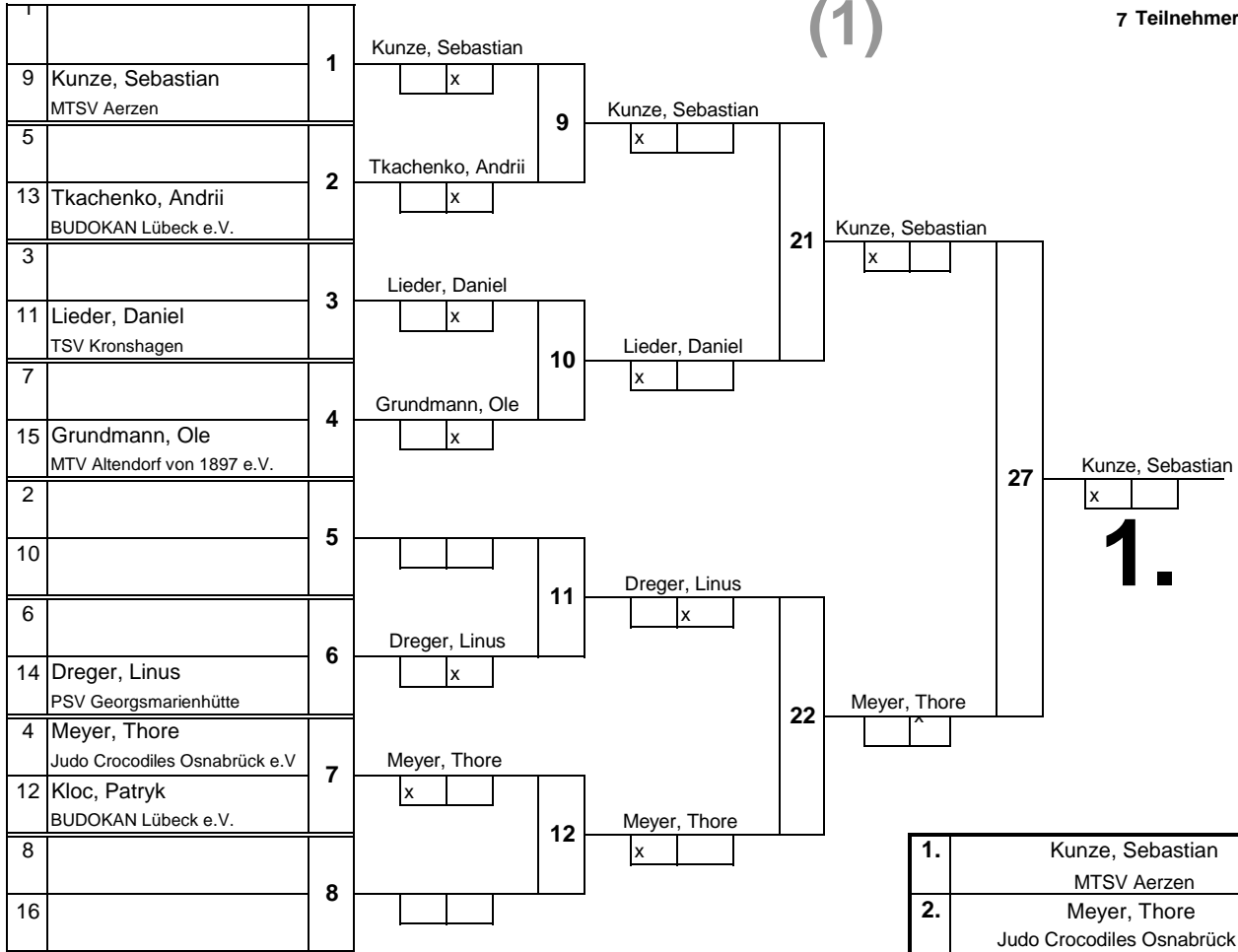

1.	Kunze, Sebastian MTSV Aerzen
2.	Meyer, Thore Judo Crocodiles Osnabrück e.V.
3.	Tkachenko, Andrii BUDOKAN Lübeck e.V.
3.	Lieder, Daniel TSV Kronshagen
5.	Dreger, Linus
5.	
7.	Kloc, Patryk
7.	

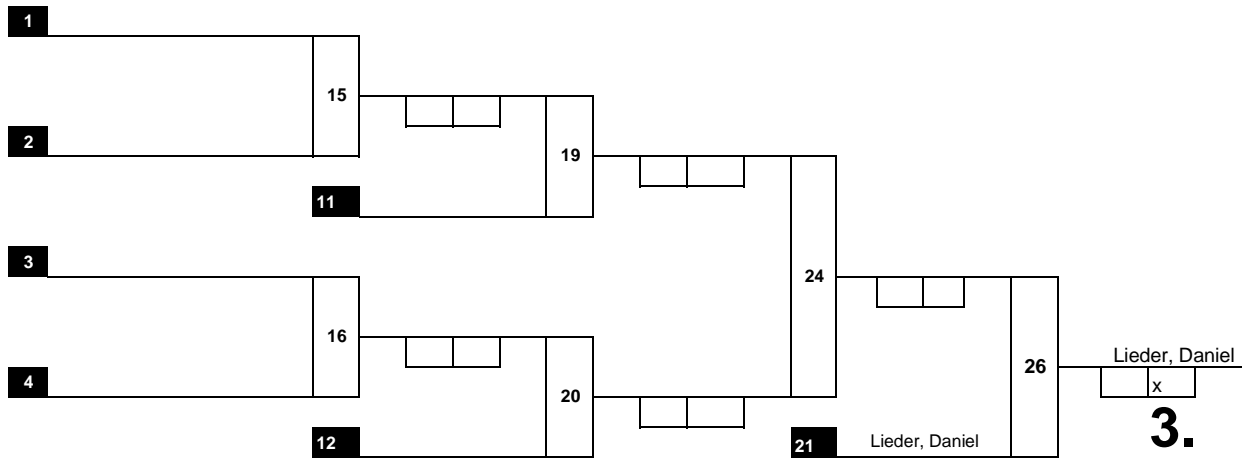
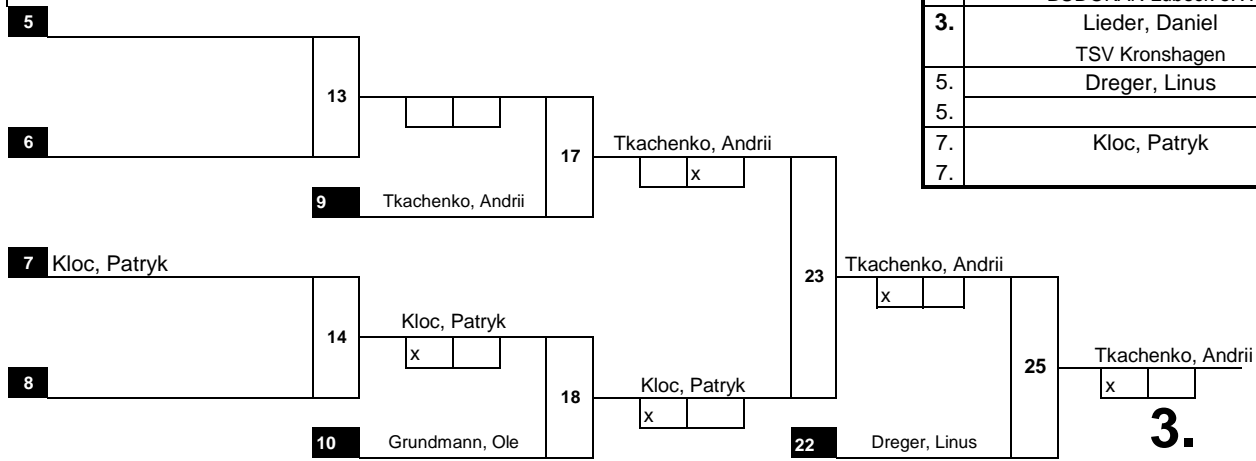

Hauptrunde

U21m -66kg



Norddeutsche Einzelmeisterschaft
Lutten, 25.09.2022

ZEIT:

eginn: : Uhr
ende: : un

(2)

9 Teilnehmer

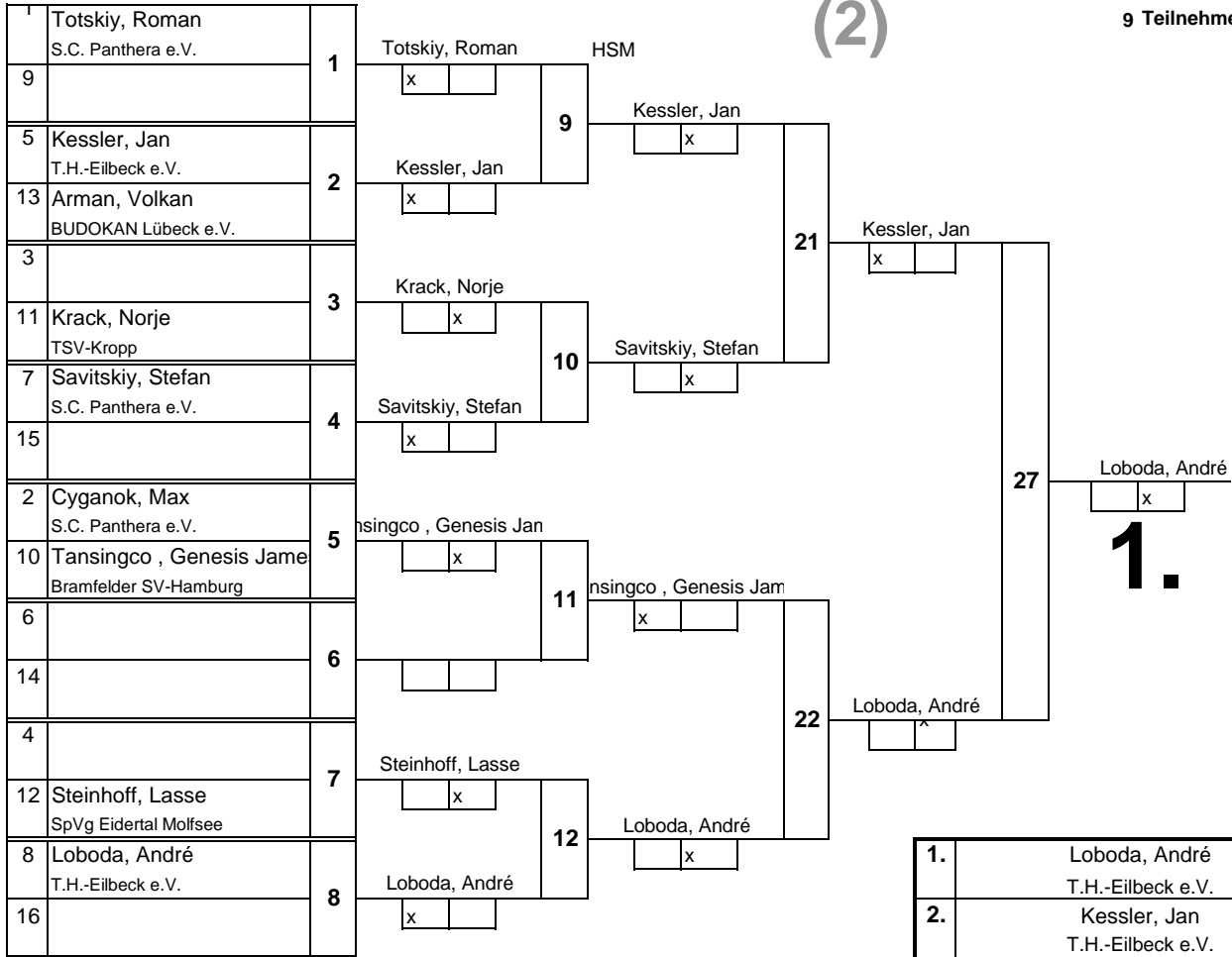

1.	Loboda, André T.H.-Eilbeck e.V.
2.	Kessler, Jan T.H.-Eilbeck e.V.
3.	Tansingco, Genesis James Bramfelder SV-Hamburg
3.	Arman, Volkan BUDOKAN Lübeck e.V.
5.	Cyganok, Max
5.	Savitskiy, Stefan
7.	Krack, Norje
7.	Steinhoff, Lasse

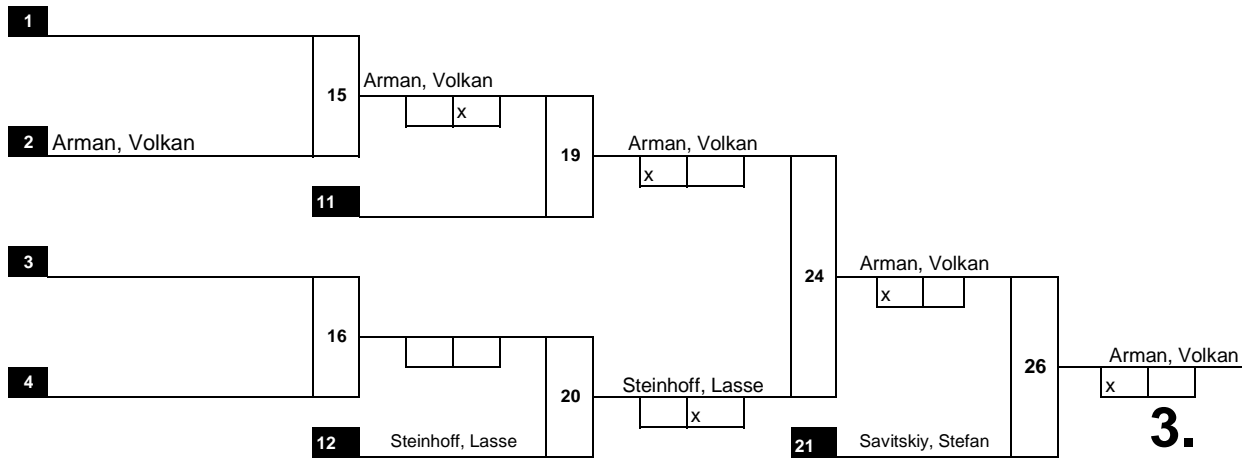
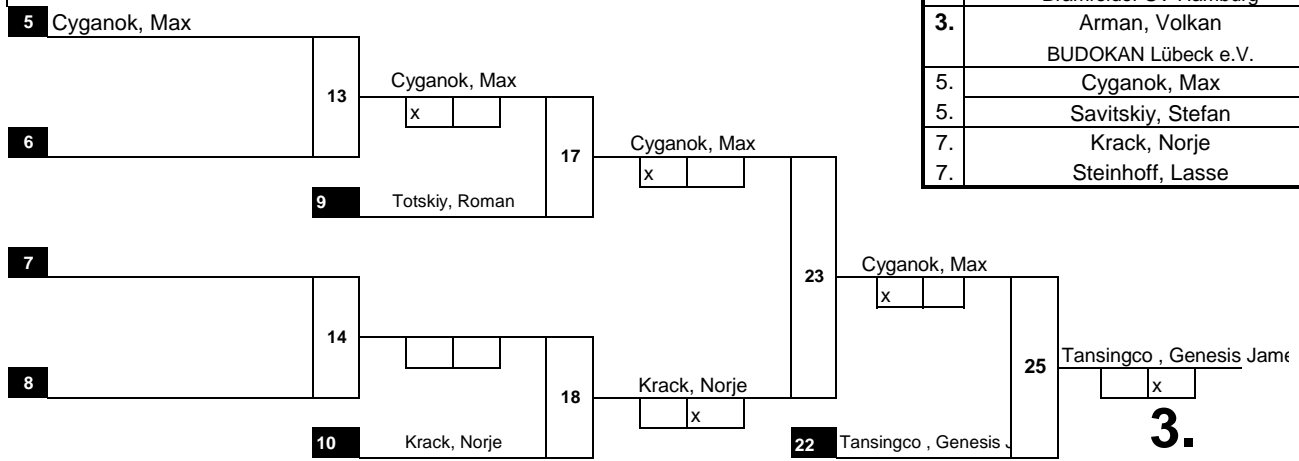

Trostrunde

U21m -73kg



Norddeutsche Einzelmeisterschaft
Lutten, 25.09.2022

(3)

1.	Noack, Piet Gemeinschaft Sachsenwald in der TSG Ber
2.	Göbel, Matti Judo-Team Hannover e.V.
3.	Reddig, Finn Luka Judo Crocodiles Osnabrück e.V
3.	Spilner, Erik MTV Isenbüttel
5.	Geier, Alexander
5.	Ginaev, Maik
7.	Hermann, Jakob
7.	Dethlefsen, Philipp

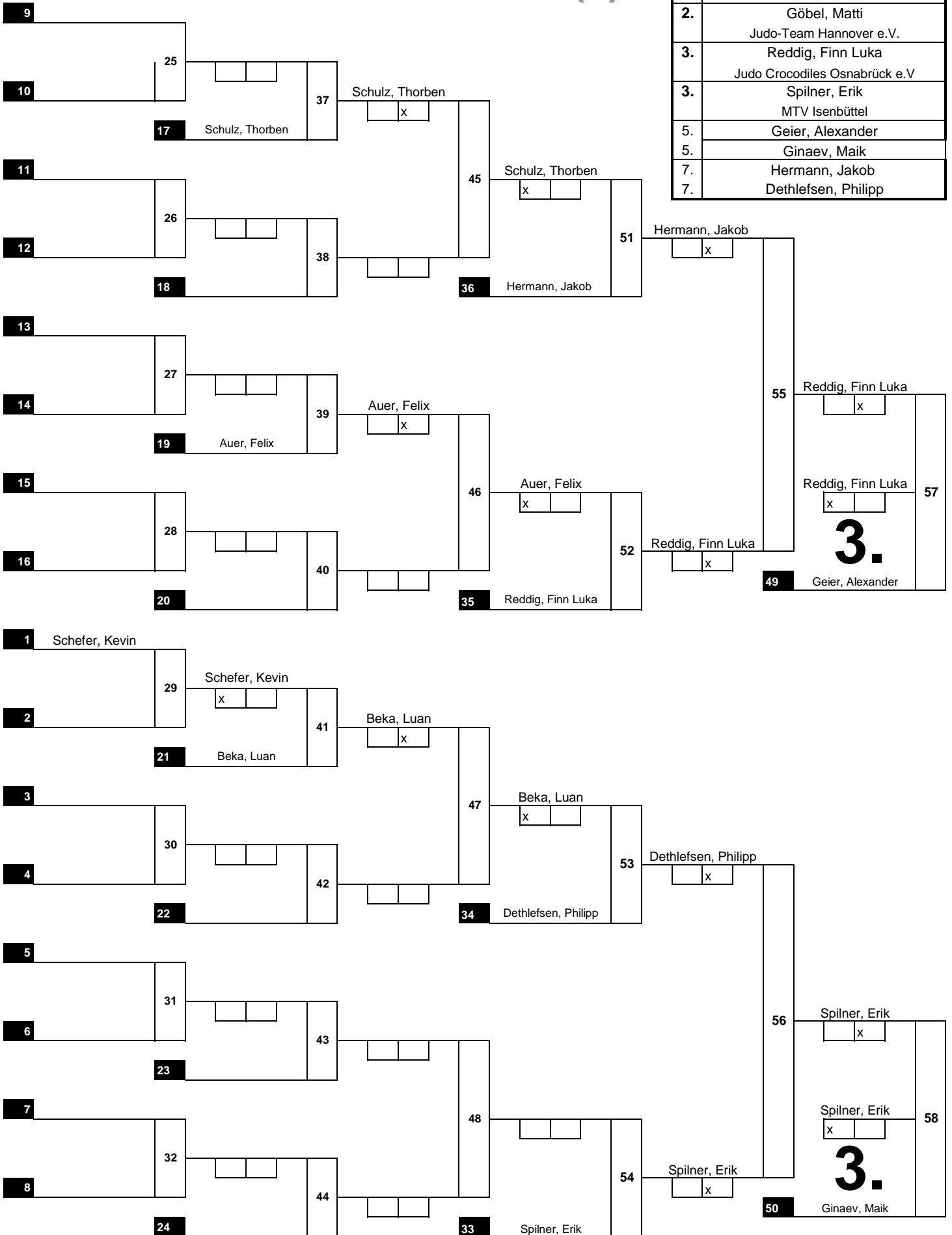

Hauptrunde

WIEGEZEIT:

Beginn: : Uhr

Ende: : Uhr

U21m -81kg



Norddeutsche Einzelmeisterschaft

Lutten, 25.09.2022

(4)

15 Teilnehmer

1	Ljubicic, Mateo JC Villa Vital e. V.	1	Ljubicic, Mateo						
17	Arends, Finn Polizeisportverein Oldenburg e.V.		x						
9	Sagat, Benedict SFV Europa	2	Sagat, Benedict			17	Ljubicic, Mateo		
25			x				x		
5	Ginaev, Bojsar T.H.-Eilbeck e.V.	3	Ginaev, Bojsar						
21			x						
13	Schael, Marco TSV Kronshagen	4	Schael, Marco			18	Ginaev, Bojsar		
29			x				x		
3	Said, Salman Khan T.H.-Eilbeck e.V.	5	Said, Salman Khan						
19	Levers, Jakob JKG Diekholzen		x			19	Said, Salman Khan	abgewürgt	
11	Frahm, Lasse TSV-Kropp	6	Frahm, Lasse				x		
27			x						
		7							
23						20	Ayas, Salih		
15	Ayas, Salih SV Nienhagen	8	Ayas, Salih						
31			x						
2		9	Mispagel, Joost						
18	Mispagel, Joost VfL Germania Leer			x		21	Schweizer, Daniel		
10	Schweizer, Daniel T.H.-Eilbeck e.V.	10	Schweizer, Daniel						
26			x				x		
6		11							
22						22	Geiger, Lars		
14	Geiger, Lars SFV Europa	12	Geiger, Lars						
30			x				x		
4	Fride, Nick Judo Gemeinschaft Uelzen e.V.	13	Fride, Nick						
20			x			23	Fride, Nick		
12	Schmitt, Henrick TS Einfeld	14	Schmitt, Henrick				x		
28			x						
	Noack, Gerrit Judo-Gemeinschaft Sachsenwald	15	Noack, Gerrit						
24			x			24	Noack, Gerrit		
16							x		
32		16							

1.

Trostrunde

U21m -81kg



Norddeutsche Einzelmeisterschaft
Lutten, 25.09.2022

(4)

1.	Noack, Gerrit Gemeinschaft Sachsenwald in der TSG Ber
2.	Ginaev, Bojsar T.H.-Eilbeck e.V.
3.	Ayas, Salih SV Nienhagen
3.	Schweizer, Daniel T.H.-Eilbeck e.V.
5.	Fride, Nick
5.	Levers, Jakob
7.	Geiger, Lars
7.	Mispagel, Joost

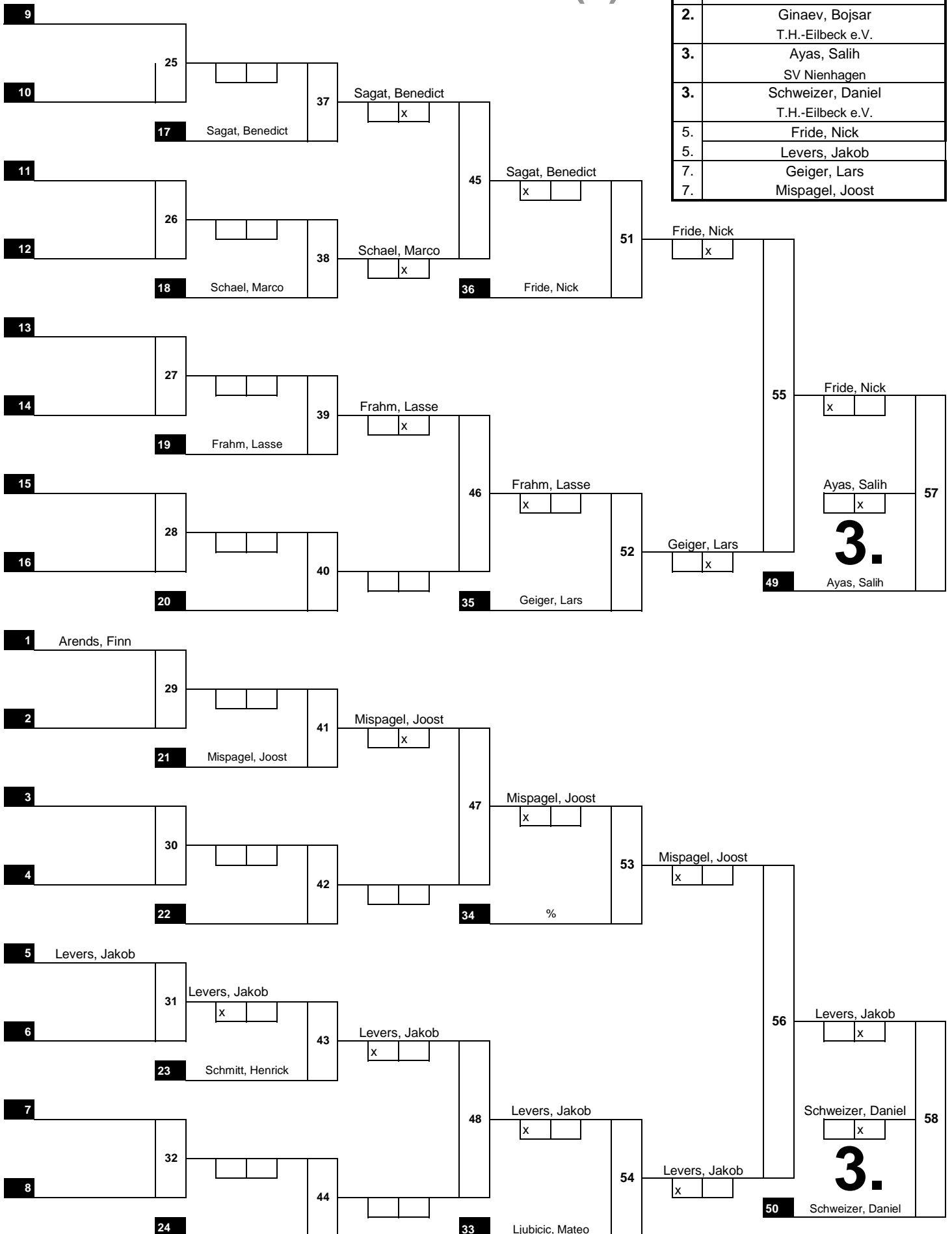

Hauptrunde

U21m -90kg



Norddeutsche Einzelmeisterschaft
Lutten, 25.09.2022

ZEIT:

eginn: : Uhr
ende: : un

(5)

6 Teilnehmer

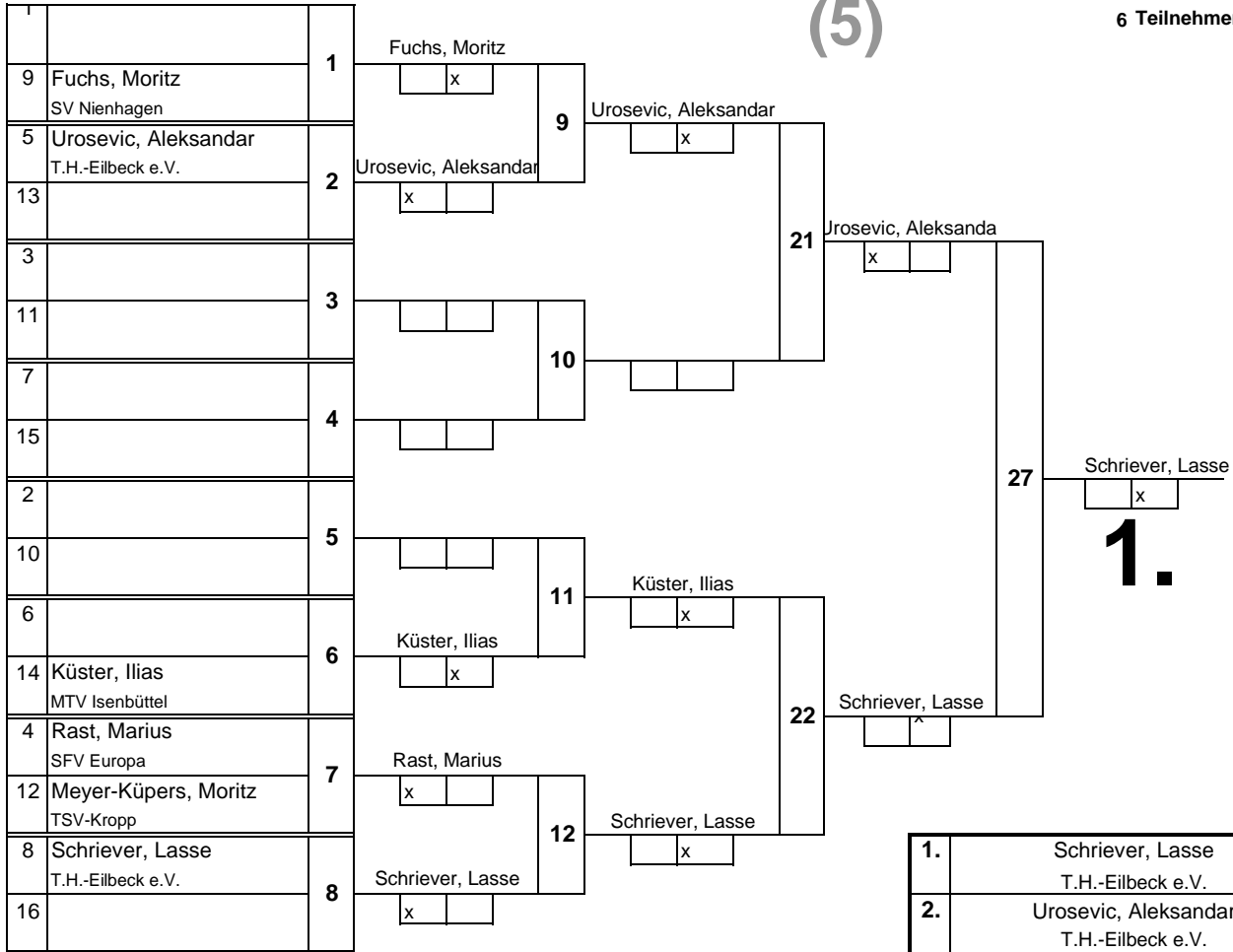

1.	Schriever, Lasse T.H.-Eilbeck e.V.
2.	Urosevic, Aleksandar T.H.-Eilbeck e.V.
3.	Küster, Ilias MTV Isenbüttel
3.	Rast, Marius SFV Europa
5.	Fuchs, Moritz
5.	
7.	
7.	

1.

3.

3.

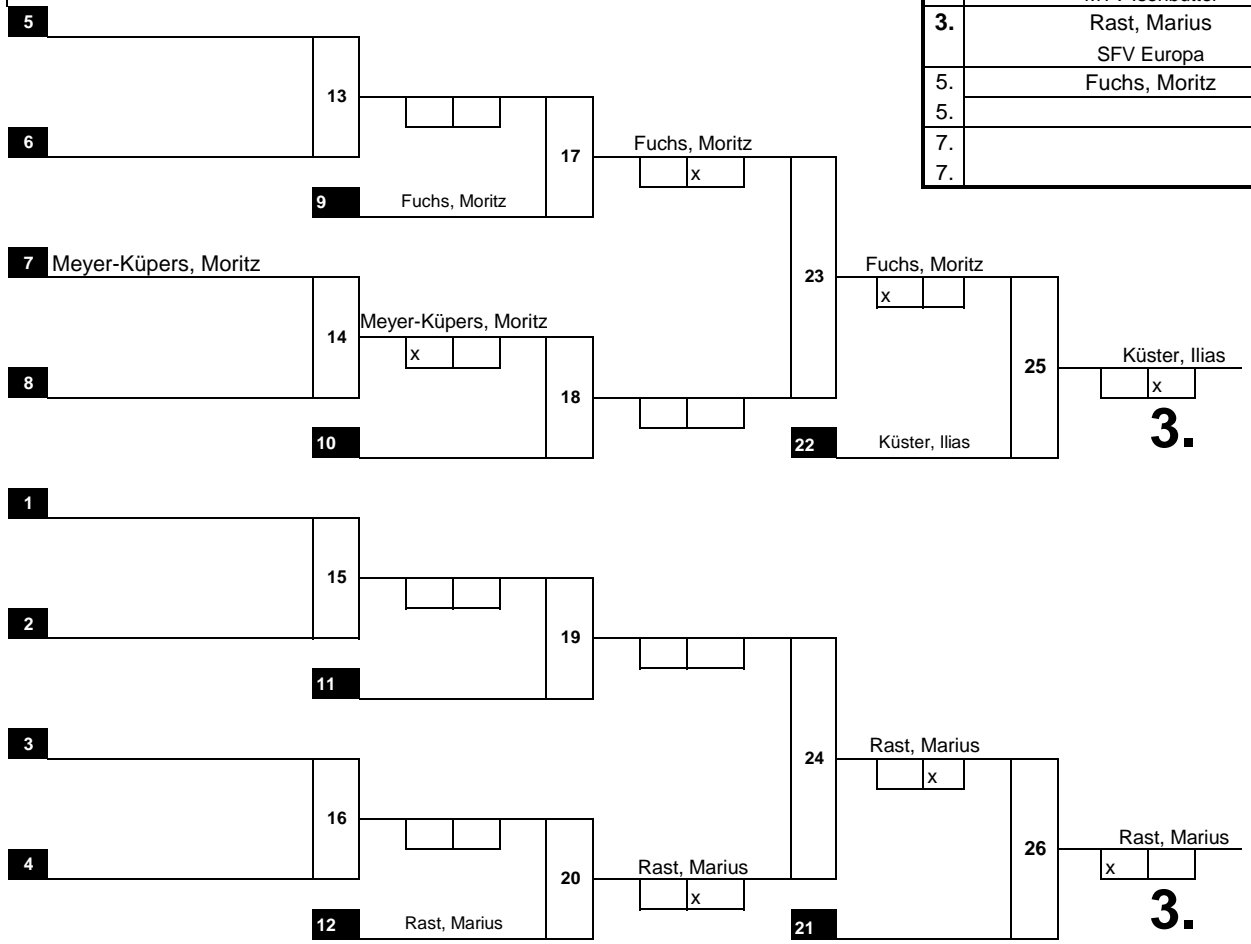



Norddeutsche Einzelmeisterschaft		U21m
Lutten,	25.09.2022	-100kg

(6)

		1	2	3	4	5
1	Tesenvitz , Paul TSV Bassum e. V.		: 7	: 10	: 10	:
2	Bergmann, Fabian BUDOKAN Lübeck e.V.	7 :		: 10	: 10	:
3	Ayas, Veysel Karani SV Nienhagen	10 :	10 :		: 10	:
4	Suha, Mortaza Judo-Team Hannover e.V.	10 :	10 :	10 :		:
5	#NV	:	:	:	:	

	Tabellen-Punkte	Unter-bewertung	Differenz Tab.punkte	Differenz Unterbew.	Platz
Tesenvitz , Paul TSV Bassum e. V.	: 6	: 27	-6	-27	4
Bergmann, Fabian BUDOKAN Lübeck e.V.	2 : 4	7 : 20	-2	-13	3
Ayas, Veysel Karani SV Nienhagen	4 : 2	20 : 10	2	10	2
Suha, Mortaza Judo-Team Hannover e.V.	6 :	30 :	6	30	1
#NV					
#NV	:	:			

Reihenfolge der einzelnen Kämpfe :

(1 - 2) (3 - 4) (1 - 5) (2 - 3) (4 - 5)
 (1 - 3) (2 - 4) (3 - 5) (1 - 4) (2 - 5)